

IP65

IP55

PRODUKT
POLSKI

UV



Rozdzielnice hermetyczne EP-LUX Plus IP 55/65

Rozdzielnice hermetyczne

EP-LUX Plus IP 55/65

Stopień ochrony	IP 55 / IP 65
Materiał	ABS
Odporność na uderzenie	IK 08
Kolor	RAL 7035 (jasnoszary)
Warunki pracy	-20°C +70°C
Próba termiczna	70°C
Norma	PN-EN 61439-3:2012, PN-EN 61439-1:2011



- stopień ochrony IP 55 / IP 65
- wytrzymałość na uderzenia IK08
- klasa izolacji II
- w wersji od 1-4 rzędów

- typoszereg 12 i 18 mod. w rzędzie
- 6, 8, 12, 18, 24, 36, 54 – mod.
- na wyposażeniu listwy PE+N
- opcja zamka na kluczyk



uszczelnione
drzwi obudowy



zaciski PE+N
w standardzie



duża przestrzeń
na okablowanie



możliwość
plombowania obudowy

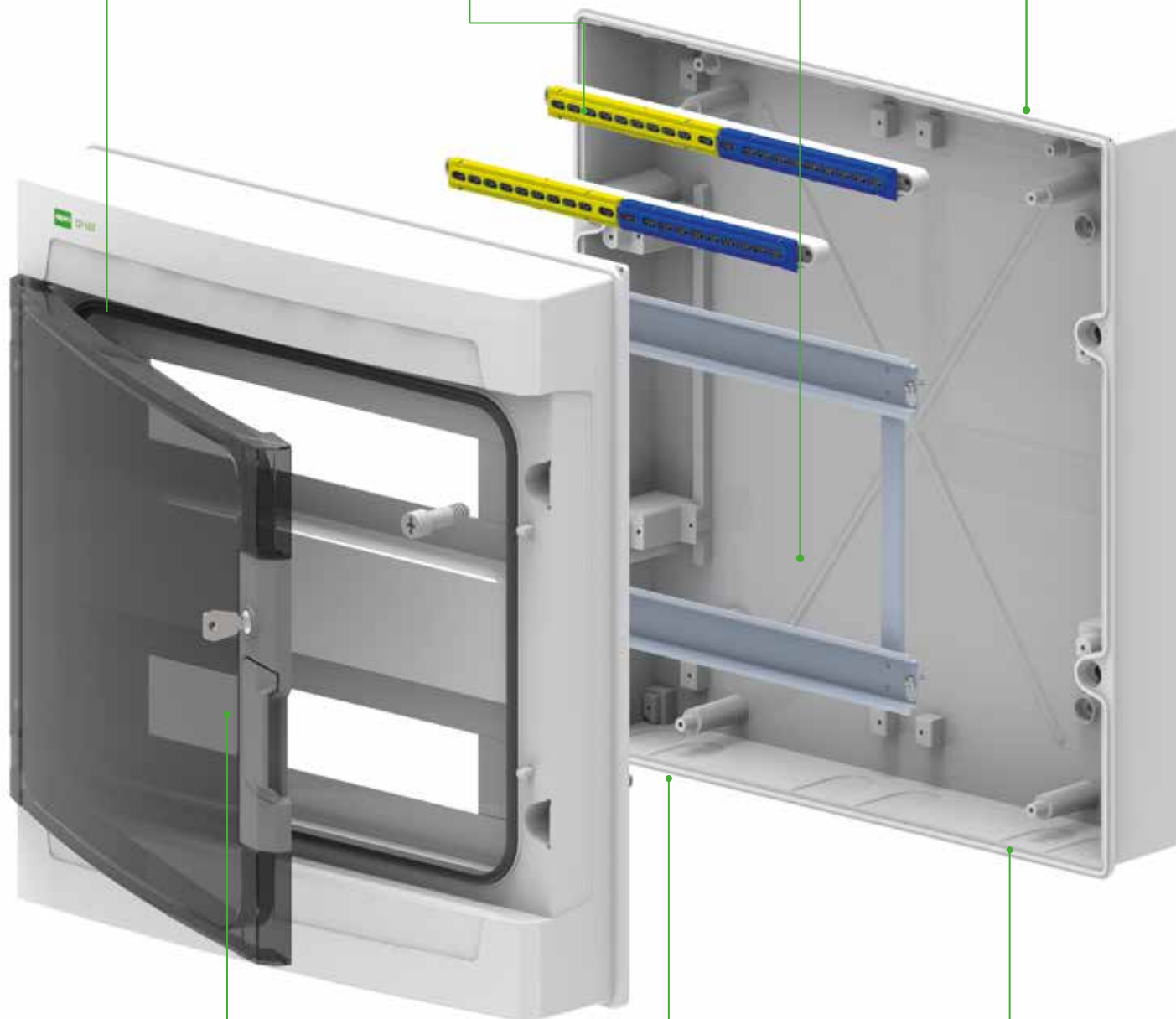

nowy system zamykania drzwi



osłabienia do montażu
dławic kablowych



szttywna konstrukcja obudowy
IK07

IP 55 IK 08 400 V ABS



EP-LUX PLUS RN 1x5 IP 55 PE+N

Rzędy/ moduły	Typ	Kolor drzwi	Zaciski PE+N	Opak. szt.	Waga kg/1 szt.	Indeks
1/5	RN 1/5	Dymny	tak	3	0,34	1951-01

Stopień ochrony IP 55, napięcie znamionowe 400V
 PŁYTKA ZACISKOWA 1x10mm²
 NORMA: PN-EN 61439-3:2012, PN-EN 61439-1:2011
 Wymiary: 118x158x93 mm

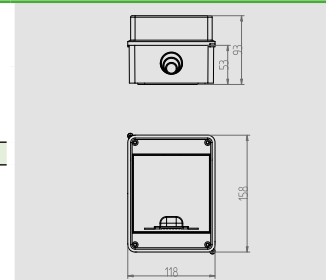

IP 55 IK 08 400 V ABS



EP-LUX PLUS RN 1x7 IP 55 (PE+N)

Rzędy/ moduły	Typ	Kolor drzwi	Zaciski PE+N	Opak. szt.	Waga kg/1 szt.	Indeks
1/7	RN 1/7	Dymny	tak	1	0,53	1952-01

Stopień ochrony IP 55, napięcie znamionowe 400V
 Listwy przyłączeniowe na wyposażeniu:
 N 2x(5x10mm² + 2x16mm²)
 PE 2x(5x10mm² + 2x16mm²)
 NORMA: PN-EN 61439-3:2012, PN-EN 61439-1:2011
 Wymiary: 157x173x96 mm

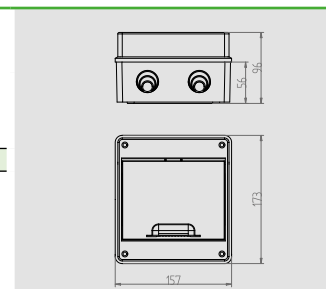

IP 55 IK 08 400 V ABS



EP-LUX PLUS RN 1x9 IP 55 (PE+N)

Rzędy/ moduły	Typ	Kolor drzwi	Zaciski PE+N	Opak. szt.	Waga kg/1 szt.	Indeks
1/9	RN 1/9	Dymny	tak	1	0,85	1953-01

Stopień ochrony IP 55, napięcie znamionowe 400V
 Listwy przyłączeniowe na wyposażeniu:
 N 1x(7x10mm²+2x16mm²)
 PE 1x(7x10mm²+2x16mm²)
 NORMA: PN-EN 61439-3:2012, PN-EN 61439-1:2011
 Wymiary: 197x197x55 mm

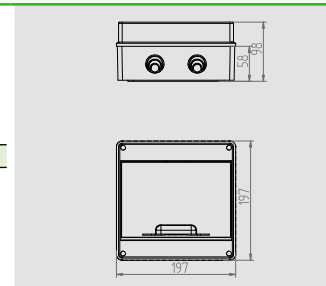

IP 65 IK 08 400 V ABS



EP-LUX PLUS RN 1x6 IP 65 (PE+N)

Rzędy/ moduły	Typ	Kolor drzwi	Zaciski PE+N	Opak. szt.	Waga kg/1 szt.	Indeks
1/6	RN 1/6	Dymny	tak	1	0,82	1960-01

Stopień ochrony IP 65, napięcie znamionowe 400V
 Listwy przyłączeniowe na wyposażeniu:
 N 2x(5x10mm² + 2x16mm²)
 PE 2x(5x10mm² + 2x16mm²)
 NORMA: PN-EN 61439-3:2012, PN-EN 61439-1:2011
 Wymiary: 185x215x113 mm

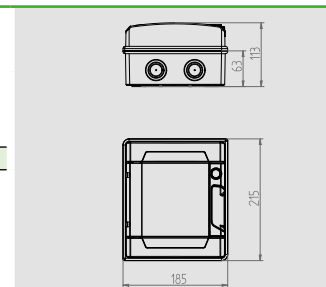

IP 65 IK 08 400 V ABS



EP-LUX PLUS RN 1x8 IP 65 (PE+N)

Rzędy/ moduły	Typ	Kolor drzwi	Zaciski PE+N	Opak. szt.	Waga kg/1 szt.	Indeks
1/9	RN 1/9	Dymny	tak	1	1,1	1961-01

Stopień ochrony IP 65, napięcie znamionowe 400V
 Listwy przyłączeniowe na wyposażeniu:
 N 1x(7x10mm²+2x16mm²)
 PE 1x(7x10mm²+2x16mm²)
 Z możliwością rozszerzenia do 9-mod w rzędzie.
 NORMA: PN-EN 61439-3:2012, PN-EN 61439-1:2011
 Wymiary: 239x214x113 mm

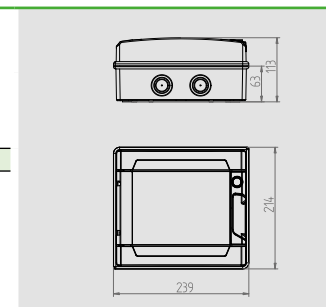

IP 65 IK 08 400 V ABS



EP-LUX PLUS RN 1x12 IP 65 (PE+N)

Rzędy/ moduły	Typ	Kolor drzwi	Zaciski PE+N	Opak. szt.	Waga kg/1 szt.	Indeks
1/12	RN 1/12	Dymny	tak	1	1,60	1954-01

Stopień ochrony IP 65, napięcie znamionowe 400V
 Listwy przyłączeniowe na wyposażeniu:
 N 1x(6x10mm² + 8x16mm²)
 PE 1x(6x10mm² + 8x16mm²)
 Z możliwością rozszerzenia do 13-mod w rzędzie.
 NORMA: PN-EN 61439-3:2012, PN-EN 61439-1:2011
 Wymiary: 303x214x118 mm

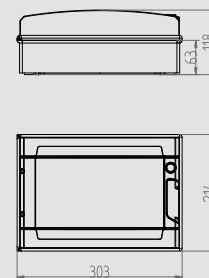

IP 65 IK 08 400 V ABS



EP-LUX PLUS RN 2x12 IP 65 (PE+N)

Rzędy/ moduły	Typ	Kolor drzwi	Zaciski PE+N	Opak. szt.	Waga kg/1 szt.	Indeks
2/12	RN 2/24	Dymny	tak	1	1,95	1956-01

Stopień ochrony IP 65, napięcie znamionowe 400V
 Listwy przyłączeniowe na wyposażeniu:
 N 2x(6x10mm² + 8x16mm²)
 PE 1x(6x10mm² + 8x16mm²)
 Z możliwością rozszerzenia do 13-mod w rzędzie.
 NORMA: PN-EN 61439-3:2012, PN-EN 61439-1:2011
 Wymiary: 304x408x149 mm

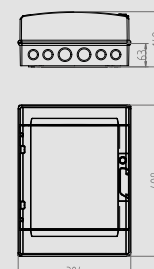

IP 65 IK 08 400 V ABS



EP-LUX PLUS RN 3x12 IP 65 (PE+N)

Rzędy/ moduły	Typ	Kolor drzwi	Zaciski PE+N	Opak. szt.	Waga kg/1 szt.	Indeks
3/12	RN 3/36	Dymny	tak	1	3,30	1958-01

Stopień ochrony IP 65, napięcie znamionowe 400V
 Listwy przyłączeniowe na wyposażeniu:
 N 2x(6x10mm² + 8x16mm²)
 PE 2x(6x10mm² + 8x16mm²)
 Z możliwością rozszerzenia do 13-mod w rzędzie.
 NORMA: PN-EN 61439-3:2012, PN-EN 61439-1:2011
 Wymiary: 303x642x118 mm

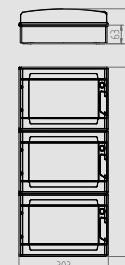

ZAMEK DO ROZDZIELNICY EP-LUX PLUS

Typ	Kolor	Opak. szt.	Waga kg/1 szt.	Indeks
Zamek	-	1	0,038	190410-00

Zamek z dwoma kluczami.

* Drzwi w kolorze szarym RAL 7035 na zamówienie indywidualne

IP 65 IK 08 400 V ABS



EP-LUX PLUS RN 1x18 IP 65 (PE+N)

Rzędy/ moduły	Typ	Kolor drzwi	Zaciski PE+N	Opak. szt.	Waga kg/1 szt.	Indeks
1/18	RN 1/18	Dymny	tak	1	1,85	1955-01

Stopień ochrony IP 65, napięcie znamionowe 400V
Listwy przyłączeniowe na wyposażeniu:
N 1x(9x10mm² + 11x16mm²)
PE 1x(9x10mm² + 11x16mm²)
Z możliwością rozszerzenia do 19-mod w rzędzie.
NORMA: PN-EN 61439-3:2012, PN-EN 61439-1:2011
Wymiary: 410x262x150 mm

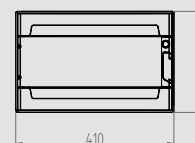

IP 65 IK 08 400 V ABS



EP-LUX PLUS RN 2x18 IP 65 (PE+N)

Rzędy/ moduły	Typ	Kolor drzwi	Zaciski PE+N	Opak. szt.	Waga kg/1 szt.	Indeks
2/18	RN 2/36	Dymny	tak	1	2,92	1962-01

Stopień ochrony IP 65, napięcie znamionowe 400V
Listwy przyłączeniowe na wyposażeniu:
N 2x(6x10mm² + 8x16mm²)
PE 2x(6x10mm² + 8x16mm²)
Z możliwością rozszerzenia do 19-mod w rzędzie.
NORMA: PN-EN 61439-3:2012, PN-EN 61439-1:2011
Wymiary: 410x430x151 mm

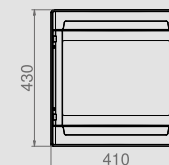

IP 65 IK 08 400 V ABS



EP-LUX PLUS RN 3x18 (1x18+2x18) IP 65

Rzędy/ moduły	Typ	Kolor drzwi	Zaciski PE+N	Opak. szt.	Waga kg/1 szt.	Indeks
3/18	RN 3/54	Dymny	tak	1		1963-01

Stopień ochrony IP 65, napięcie znamionowe 400V
Listwy przyłączeniowe na wyposażeniu:
N 2x(9x10mm² + 11x16mm²)
PE 2x(9x10mm² + 11x16mm²)
2x listwa zaciskowa 7-torowa 2x (LZ-7/N)
Z możliwością rozszerzenia do 19-mod w rzędzie.
NORMA: PN-EN 61439-3:2012, PN-EN 61439-1:2011
Wymiary: 303x642x118 mm

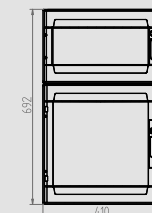

IP 65 IK 08 400 V ABS



EP-LUX PLUS RN 3x18 IP 65 (PE+N)

Rzędy/ moduły	Typ	Kolor drzwi	Zaciski PE+N	Opak. szt.	Waga kg/1 szt.	Indeks
3/18	RN 3/54	Dymny	tak	1	4,70	1959-01

Stopień ochrony IP 65, napięcie znamionowe 400V
Listwy przyłączeniowe na wyposażeniu:
N 2x(9x10mm² + 11x16mm²)
PE 2x(9x10mm² + 11x16mm²)
Z możliwością rozszerzenia do 19-mod w rzędzie.
NORMA: PN-EN 61439-3:2012, PN-EN 61439-1:2011
Wymiary: 410x786x150 mm

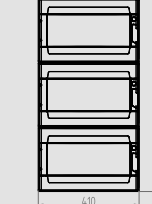

IP 65 IK 08 400 V ABS



EP-LUX PLUS RN 4x18 (2x2x36) IP 65

Rzędy/ moduły	Typ	Kolor drzwi	Zaciski PE+N	Opak. szt.	Waga kg/1 szt.	Indeks
4/18	RN 4/72	Dymny	tak	1		1964-01

Stopień ochrony IP 65, napięcie znamionowe 400V
Listwy przyłączeniowe na wyposażeniu:
N 2x(9x10mm² + 11x16mm²)
PE 2x(9x10mm² + 11x16mm²)
3x listwa zaciskowa 7-torowa 3x (LZ-7/N)
Z możliwością rozszerzenia do 19-mod w rzędzie.
NORMA: PN-EN 61439-3:2012, PN-EN 61439-1:2011
Wymiary: 303x642x118 mm

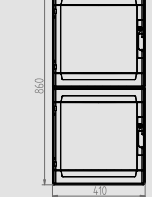
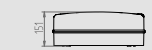

* Drzwi w kolorze szarym RAL 7035 na zamówienie indywidualne